

# セルケア<sup>®</sup>2・F

## Cellcare 2-F

# セルケア<sup>®</sup>2・Fc

## Cellcare 2-Fc

# セルケア<sup>®</sup>2・U

## Cellcare 2-U

ツーピースオストミーシステム  
2-Piece Ostomy System



### 取扱説明書

- ご使用前に、この取扱説明書をよくお読みのうえ、商品の特性を十分理解してからご使用ください。
- 常に、この取扱説明書はお手元に置き、必要に応じてお読みください。

お客様相談室 ☎ **0120-770-175**  
(土・日・祝日を除く 午前9:00～午後5:30)  
[www.alcare.co.jp](http://www.alcare.co.jp)

## はじめに

《セルケア2》は、排泄物を溜めるストーマ袋と、皮膚に固定する粘着部分の面板が独立した二品系(ツーピース)装具です。

面板はあらかじめカットされたプレカットタイプを標準とし、ストーマ袋は生活のシーンに合わせて選択ができます。

安全にお使いいただくため、用途以外の使用はせず、この取扱説明書に従いご使用ください。

なお、商品についてご不明な点はアルケア株式会社 お客様相談室までお問い合わせください。

## 使用上のご注意

ご使用前には、医師または看護師の指導を受けたいえ、注意事項を熟読し、本品の特性を十分理解してください。

誤った取扱いを行うと排泄物のモレが発生し、モレによる皮膚炎の原因ともなります。万一、肌に合わない時は使用を中止してください。

- ストーマ周囲には軟膏等、粘着力の低下の原因となるものは塗らないでください。粘着力低下によるモレの原因となります。(被膜剤も、その特性上、粘着力に影響を与える場合があります。お使いの場合は、被膜剤の取扱説明書をよくご確認ください)
- 剥離フィルムを剥がした面板の表面には、指などが触れないようにご注意ください。粘着力低下によるモレの原因となります。
- 一度剥がした面板をもう一度貼るのはお止めください。粘着力低下によるモレの原因となります。
- ストーマ袋内を洗浄して、繰り返し使用することはお止めください。袋の破損によるモレの原因となります。
- 装具を装着状態で折りまげないでください。ストーマ袋の穴あきによるモレの原因となります。
- 面板の粘着面が冷たくなっていると、貼り付きが悪い場合がありますので、暖かい部屋に移し、全体が温まってからご使用ください。
- フリーカットの場合、面板に開ける穴は、定められたカットラインを越えて切らないでください。面板からのモレの原因となります。
- 排泄物はストーマ袋に溜めすぎないようにし、1/3くらい溜まったらお捨ててください。溜めすぎると重みによる剥がれの原因となります。
- 装具の使用日数が長くなると、粘着力低下によるモレの原因となりますので、ご注意ください。装具の交換日数は、発汗や排泄物等により異なりますが、2～5日が目安です。
- 万一、肌に合わない時は使用を中止し、医師または看護師にご相談ください。

## 保管上のご注意

粘着力不足など品質劣化の原因となりますので、保管の際は次のことを避けてください。

- 高温(40℃以上)・多湿の場所での保管
- 温度の低い場所(冷蔵庫など)での保管
- 直射日光が当たる場所での保管
- 圧迫がかかる場所での保管
- 大量購入による長期保管  
\*箱に記載されている使用期限を必ずご確認ください。
- 面板の剥離フィルムを剥がしての保管

## 廃棄上のご注意

使用済みのストーマ装具は、排泄物をトイレに流した後、新聞紙などに包み、ゴミ袋に入れてお捨ててください。装具は通常「燃えないゴミ」の扱いですが、地域により異なる場合がありますので、詳しくは各自治体へご確認ください。

# セルケア2の種類と各部の名称

## ● 面板

**F**

フラット面板  
交換目安:2~5日

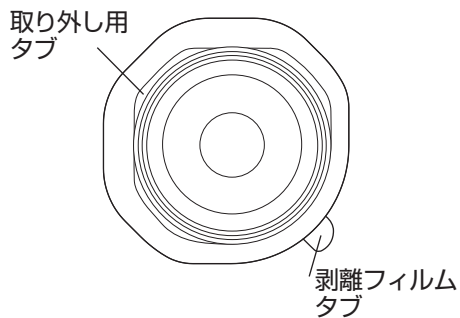

**Fc**

凸型面板  
交換目安:2~5日

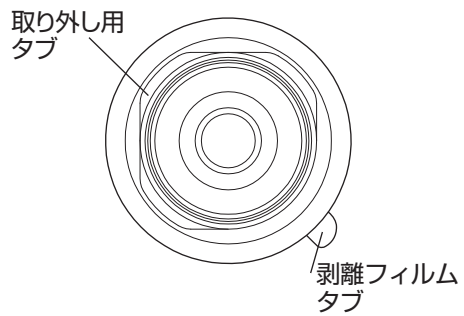

### 凸型面板

ストーマ周囲にシワや凹凸がある方、平坦  
または陥没ぎみのストーマの方用です。

## ● ストーマ袋

**U**

ウロストミー用

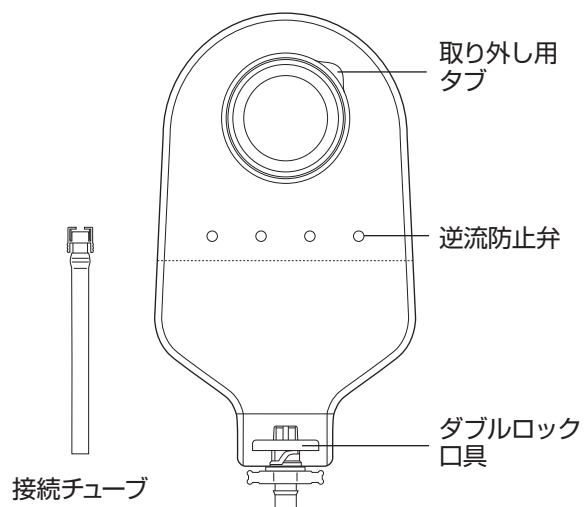

# 準備

## ① 必要物品を用意します

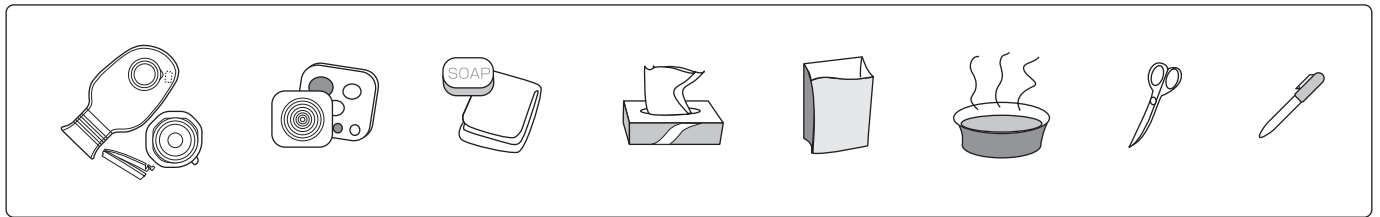

- ご使用の面板とストーマ袋●ストーマメジャーまたはカッティングゲージ●石鹸●ガーゼ●ティッシュ●ゴミ袋●ぬるま湯●ハサミ(フリーカットの場合)●細い油性ペン(フリーカットの場合)

## ② 面板を剥がします ※イラストはFです。

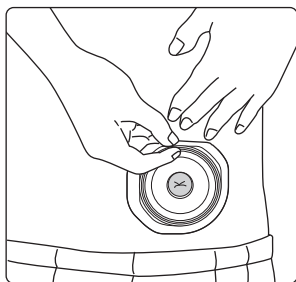

面板の上側を軽く持ち上げ、すき間に指を入れてお腹の皮膚を押さえながら、下向きにゆっくりやさしく剥がします。

\* 面板が皮膚に密着して剥がれない時は、剥離剤(プロケアーリムーバーなど)で、皮膚と面板の間を濡らしながら剥がすとよいでしょう。

### 使用上のご注意

ストーマ装具の交換の際は以下の点にご注意ください。

入浴直後の交換は、お避けください。面板の温度が上がっているため、粘着強度が高まり、剥がしにくいことがあります。入浴後交換の場合は、30分以上たって面板の温度が下がったのを確認のうえ、行ってください。

## ③ ストーマ周囲を清拭します

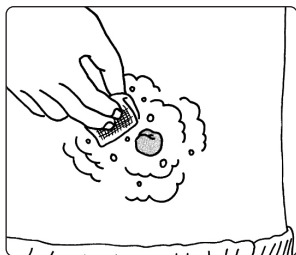

装具を装着する前に、ストーマとストーマ周囲に付着した排泄物をティッシュ等で拭き取ります。その後、石鹸とぬるま湯をしみ込ませたガーゼでストーマ周囲をよく洗います。

その後、皮膚をよく乾かします。

\* ドライヤーの熱風はストーマに刺激を与えますので、使用は避けましょう。

この時、粘着を悪くする皮膚表面の油分を十分に取り除くようにしてください。

石鹸成分は十分に洗い流すようにしてください。面板が付きにくくなることや剥がれの原因となります。

## [ウロストミーの方の場合]

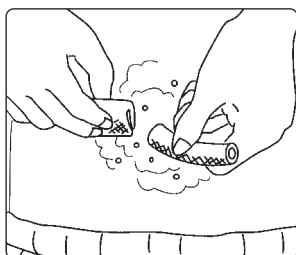

清拭の間にも尿が絶えず出ていますので、ロールガーゼ(ガーゼを丸めてテープで止めたもの)で尿を吸い取りながら清拭を行うとスムーズにできます。

## ④ 面板を貼る位置を確認します

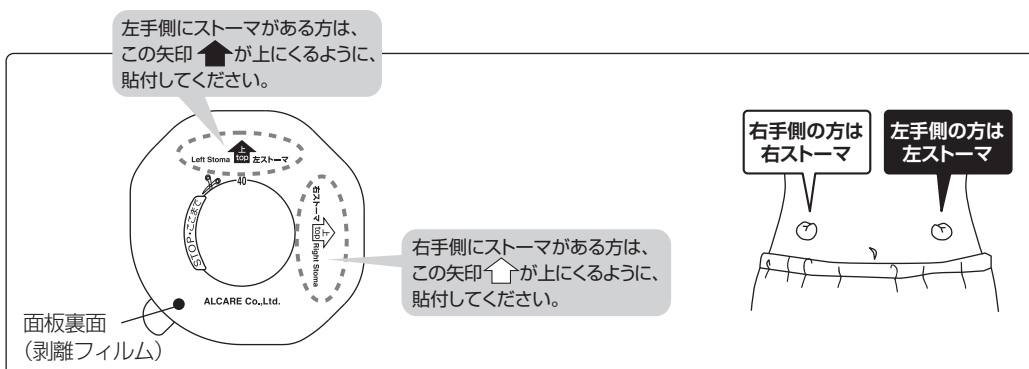

剥離フィルムに印字されている矢印に合わせて、面板の方向を確認してください。

# 使用手順（面板の貼り方） ※フリーカットをご使用の方は①から、プレカットをご使用の方は④からお読みください。

## ●フリーカットの場合 ※イラストはFです。

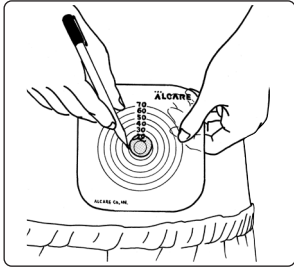

### ① ストーマの大きさを測ります

ストーマの大きさを測り、カuttingゲージにストーマと同じ大きさの穴を開けます。穴はゲージの中央に開けるようにしてください。このカuttingゲージは型紙としてとっておきます。  
\* ストーマの大きさは変動することがあります。1ヶ月に1回は大きさを測り、常に正しいストーマサイズを知っておきましょう。

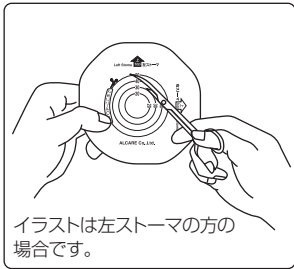

### ② 面板に穴を開けます

穴を開けたカuttingゲージを裏返し、面板の剥離フィルム側に重ね合わせて、面板に穴の大きさを書き写します。その線よりも1~2mm程度大きめに面板を切ります。  
\* この際、ストーマを傷つけないように切り口を指でこすって滑らかにしておきましょう。

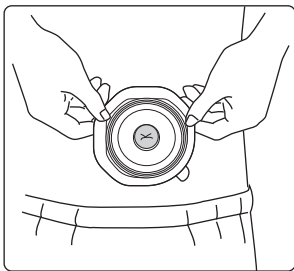

### ③ 穴の大きさを確認します

剥離フィルムを剥がす前に面板をストーマにあてて、穴の大きさが適切かどうかを確認します。

## ●フリーカット、プレカット共通 ※イラストはFです。

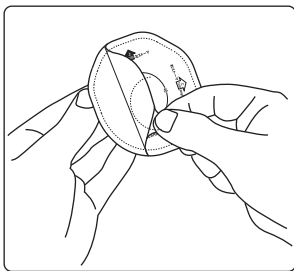

### ④ 剥離フィルムを剥がします

タブを持って面板の剥離フィルムを剥がします。  
\* 剥離フィルムに印字されている矢印に合わせて、面板の方向を確認してください。(使用手順 準備の④参照)  
\* ストーマの大きさは変動することがあります。1ヶ月に1回は大きさを測り、常に正しいストーマサイズを知っておきましょう。

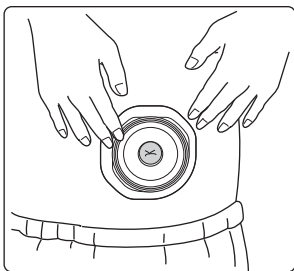

### ⑤ 面板を貼り、よく押さえます

面板の上下を確認のうえ、お腹のシワを伸ばすようにして貼付します。面板を貼付したら、皮膚にきちんと付くようにストーマ周囲から外側に向けて、手で押さえながら十分に密着させてください。  
\* 面板を貼付する時は、皮膚を伸ばし過ぎないようにしましょう。  
\* 軟膏等は粘着力低下の原因となりますので、併用しないでください。

## 【ウロストミーの方の場合】

装置交換時にも尿が絶えず出ているので、ロールガーゼ(ガーゼを丸めてテープで止めたもの)で尿を吸い取りながらタイミングを見て貼るとよいでしょう。

### このような場合には

- ストーマ周囲にシワや凹凸がある場合

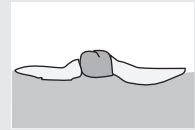

別売りの皮膚保護剤(板状、ペースト状など)で、皮膚表面を整えてから面板を貼ってください。またはFcタイプの面板をご使用ください。

- 平坦または陥没ぎみのストーマの場合



面板の穴をストーマより2~3mm大きめに開け、別売りの皮膚保護剤(プロケアMFパテなど)で、スキマを埋めてください。またはFcタイプの面板をご使用ください。

### このような場合には

- ストーマサイズを計測する場合

ストーマサイズの計測には、パッケージ内のストーマメジャーまたはカuttingゲージをご利用ください。

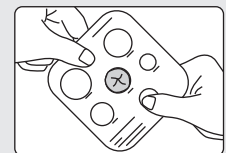

- より確実に固定する場合

面板を皮膚に密着させ、確実に固定するには、ベルト(固定ベルト・II)の併用が有効です。ただし、ベルトの圧迫が強すぎると皮膚が赤くなったりしますので、締め付けすぎないようにしてください。圧迫の度合いは指が縦に2本入る程度が目安です。

## 使用手順(ストーマ袋の装着方法)

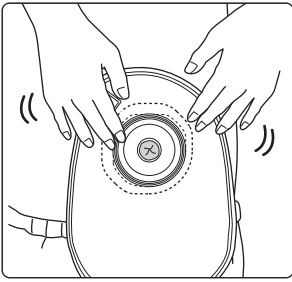

### ① ストーマ袋の位置を合わせます

ストーマ袋を持ち、面板とおおよその位置で重ね合わせ、上下左右にずれないことを確認します。

\* リング部分に排泄物などが付着している場合は、しっかり取り除いてください。

\* 《セルケア2》以外の装具との組み合わせはできません。

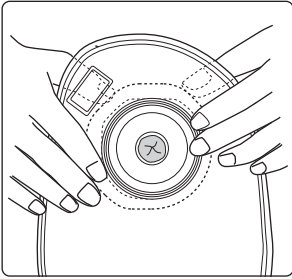

### ② ストーマ袋をはめ合わせます

リングの位置合わせができたなら、親指と他の指ではさむようにして、指を移動させながらはめ合わせます。

最後に、袋の上からリングをなぞったり、軽く袋を引っ張るようにして、はめ合わせが正確にできていることを確認してください。

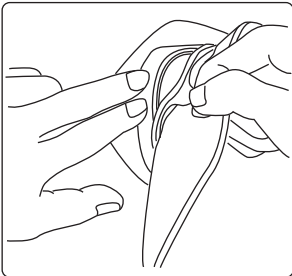

### ③ ストーマ袋の外し方

ストーマ袋の取り外し用タブをストーマ袋と一緒に持ち、もう一方の手で面板側の取り外し用タブを押さえながら、ゆっくりストーマ袋をめくるように外してください。

## 使用手順(排出口開閉方法)

### ● 排出口の開け方/閉じ方

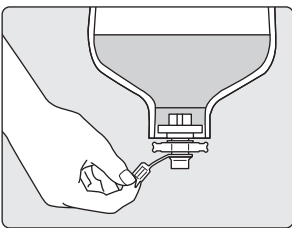

#### ① キャップを外します

二重ロックされていること(上から見て左廻り方向に回転しないこと)を確認して先端のキャップを外します。

\* ロックされている状態では尿はまだ出てきません。

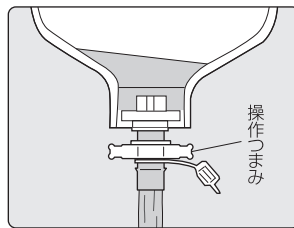

#### ② 尿を排出します

操作つまみを180°(上から見て右廻り方向)回転させます。

\* この時、尿の排出が行われます。

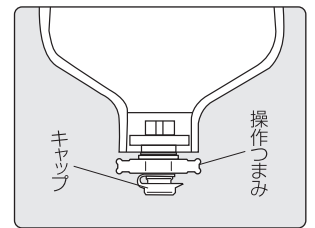

#### ③ キャップを付けます

排出が終わりましたら、操作つまみを元に戻し、次にキャップを付けます。

\* キャップを先に閉めると、先端部分に尿が残りやすくなりますので、ご注意ください。

### ● 接続チューブの使い方

- ・接続チューブは、夜間など他の蓄尿バッグが必要な時にお使いください。
- ・接続チューブご使用時は、チューブのねじれや折れにご注意ください。
- ・別売の〈採尿バッグ 1号〉をご使用の場合、この接続チューブは必要ありません。

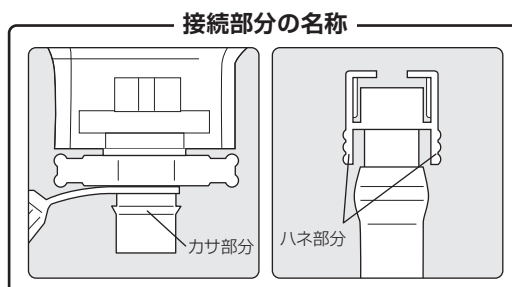

## 使用手順(排出口開閉方法)

### ●接続チューブの付け方

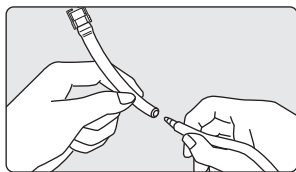

#### ① コネクターを差し込みます

付属の接続チューブに、ご使用になる蓄尿バッグのコネクターを差し込みます。

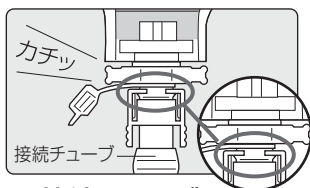

#### ② 接続チューブを差し込みます

次に、キャップのみを外したウリナリーパウチに、接続チューブを“カチッ”と音がするまで強く差し込みます。この時、接続チューブのツメ部分が口具側のカサ部分にしっかりと掛かっていることを確認します。

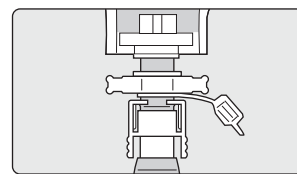

#### ③ 操作つまみを回転させます

最後に操作つまみを180°(上から見て右廻り方向)回転させると、接続チューブ、蓄尿バッグへ導尿されます。

### ●接続チューブの外し方

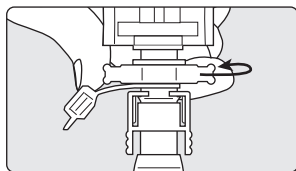

#### ① 導尿を止めます

操作つまみを180°(上から見て左廻り方向)回転させ、ウリナリーパウチから接続チューブ、蓄尿バッグへの導尿を止めます。

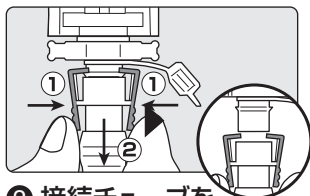

#### ② 接続チューブを引き抜きます

接続チューブのハネ部を指で挟み、ツメのロックを外してから(イラスト①)、ゆっくり接続チューブを引き抜きます(イラスト②)。

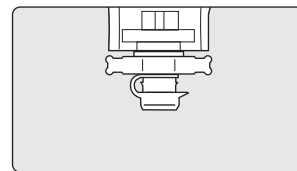

#### ③ キャップを付けます

ウリナリーパウチの排出口にキャップをとりつけます。

# ALCARE

アルケア株式会社

東京都墨田区錦糸1-2-1 アルカセントラル19階 〒130-0013  
TEL.03-5611-7800(代表) FAX.03-5611-7825

www.alcare.co.jp

1910-0